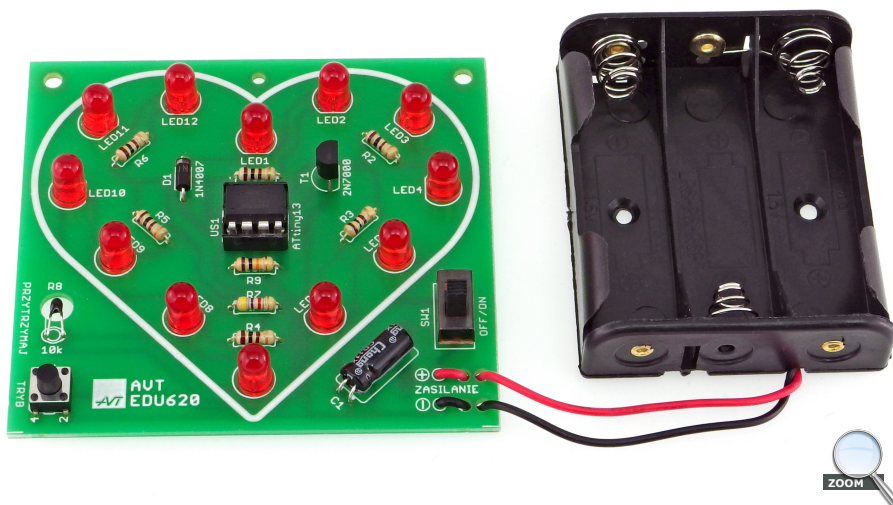

AVT EDU620

Bijące serce LED to prezent idealny na walentynki, urodziny, imieniny, Dzień Kobiet itp. Można je również podarować bez specjalnej okazji. Efekt zbudowany jest w oparciu o 12 diod LED w kolorze czerwonym, które ułożone w kształt serca symbolizują bijące serce.

Dzięki zastosowaniu mikrokontrolera, przy niezbędnej ilości elementów zestaw posiada 3 efekty świetlne, których tempo pracy można zwiększyć poprzez przytrzymanie czujnika temperatury jakim jest termistor. Aby ograniczyć zużycie energii zestaw posiada lutowany w płytce wyłącznik zasilania.

Właściwości

- 12 czerwonych diod LED tworzący zarys serca
- czujnik temperatury jako "przyspieszacz" bicia serca
- 3 efekty bicia serca wybierane przyciskiem
- wyłącznik zasilania
- wymiary płytki 74×67mm
- napięcie zasilania 4,5VDC 3×AA

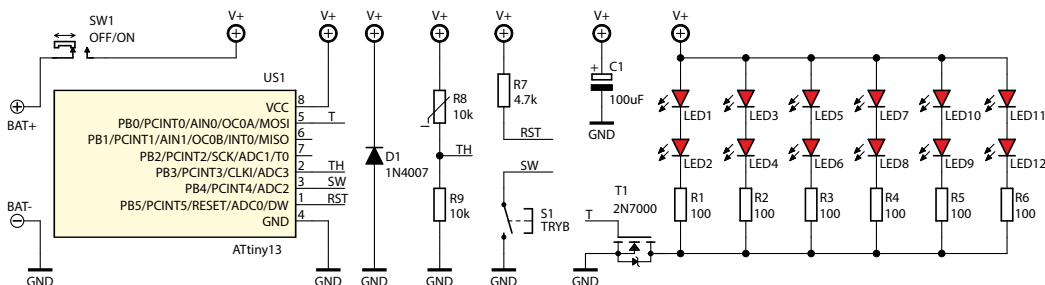

Rys. 1. Schemat ideowy

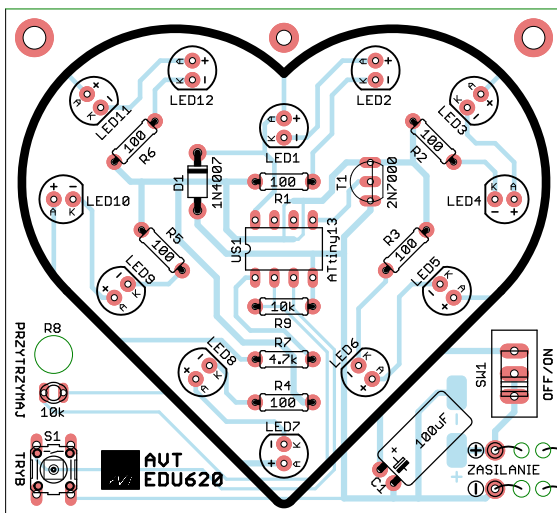

Rys. 2 Rozmieszczenie elementów na płytce drukowanej

Zalecana kolejność montażu:

- R8:termistor 10kΩ
 R1-R6:100Ω (brązowy-czarny-brązowy-żółty)
 R7: 4,7kΩ (żółty-fioletowy-czerwony-żółty)
 R9:10kΩ (brązowy-czarny-pomarańczowy-żółty)
 D1:1N4007 !
 C1:100uF !
 T1:2N7000 !
 LED1-LED12: dioda LED 3mm czerwona
 S1:mikroprzycisk
 US1:ATtiny13 + podstawa!
 SW1:włącznik
 złączka do baterii czerwony ⊕, czarny ⊖

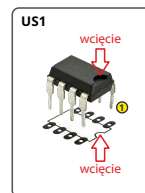
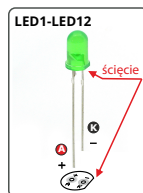
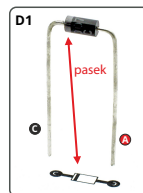

Montaż rozpocznij od wlotowania w płytkę elementów w kolejności gabarytowo od najmniejszej do największej. Montując elementy oznaczone wykrzyknikiem zwróć uwagę na ich biegunowość.

Pomocne mogą okazać się ramki z rysunkami wyprowadzeń i symbolami tych elementów na płytce drukowanej oraz fotografie zmontowanego zestawu.

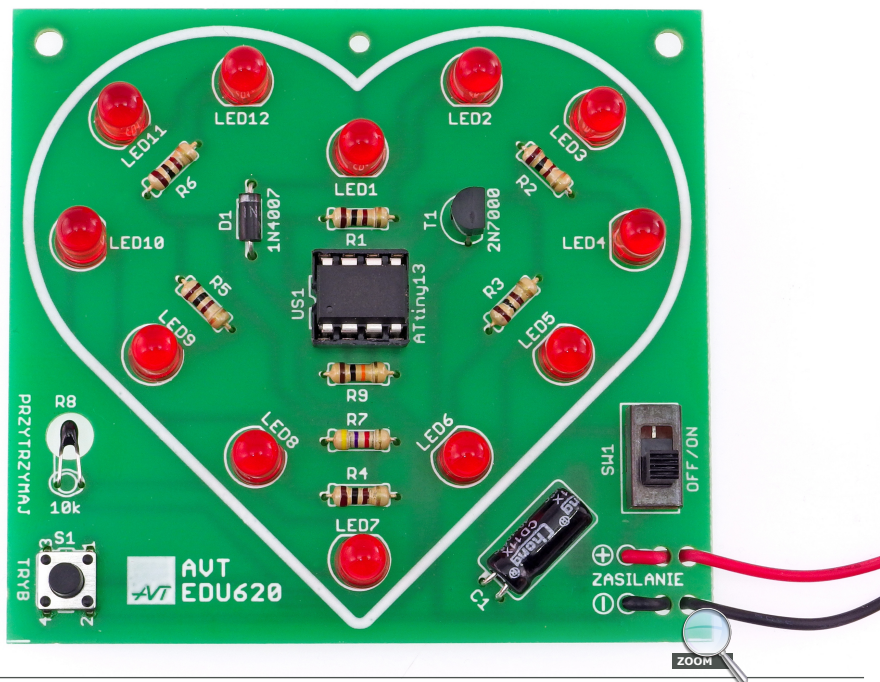

Wskazówki montażowe

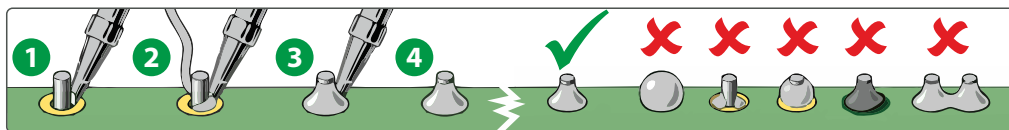

- 1 Grotem rozgrzanej lutownicy dotknij nóżkę/końcówkę elementu tuż przy polu lutowniczym
- 2 Następnie przyłóż "cynę"/spoiwo
- 3 Po uformowaniu się stożka odejmij "cynę", a następnie lutownicę
- 4 Cały proces powinien trwać 2-3sekundy

Warunkiem powstania poprawnego lutu jest czystość łączonych powierzchni, obecność topnika w spoiwie, odpowiednio wysoka temperatura (320-360°C) oraz właściwa ilość spoiwa. Zbyt duża ilość spoiwa spowoduje powstanie kulki lub złączenie się dwóch sąsiednich punktów lutowniczych. Zbyt niska temperatura lub ilość spoiwa, a także zanieczyszczenia mogą doprowadzić do "zimnych lutów" tzn. spoiwo i zawarty w niej topnik nie zwilży łączonych powierzchni i powstanie nietrwały lut, który z czasem się utleni, wystąpi przerwa i urządzenie przestanie działać.



AVT SPV Sp. z o.o.

ul. Leszczynowa 11
03-197 Warszawa
kity@avt.pl

Wsparcie:
servis@avt.pl

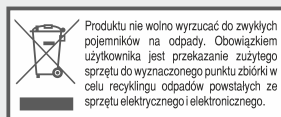

AVT SPV zastrzega sobie prawo do wprowadzania zmian bez uprzedniego powiadomienia. Montaż i podłączenie urządzenia niezgodny z instrukcją, samowolna zmiana części składowych oraz jakiegokolwiek przeróbki konstrukcyjne mogą spowodować uszkodzenie urządzenia oraz narażać na szkodę osoby z niego korzystające. W takim przypadku producent i jego autorzyowani przedstawiciele nie ponosi odpowiedzialności za jakiegokolwiek szkody powstałe bezpośrednio lub pośrednio w wyniku użycia lub nieprawidłowego działania produktu. Zestawy do samodzielnego montażu są przeznaczone wyłącznie do celów edukacyjnych i demonstracyjnych. Nie są przeznaczone do użytku w zastosowaniach komercyjnych. Jeśli są one używane w takich zastosowaniach, nabywca przyjmuje całą odpowiedzialność za zapewnienie zgodności ze wszystkimi przepisami.